

Juguem a fer bombolles de sabó

UTILITZEU MATERIALS RECICLATS !!

1

remeneu bé

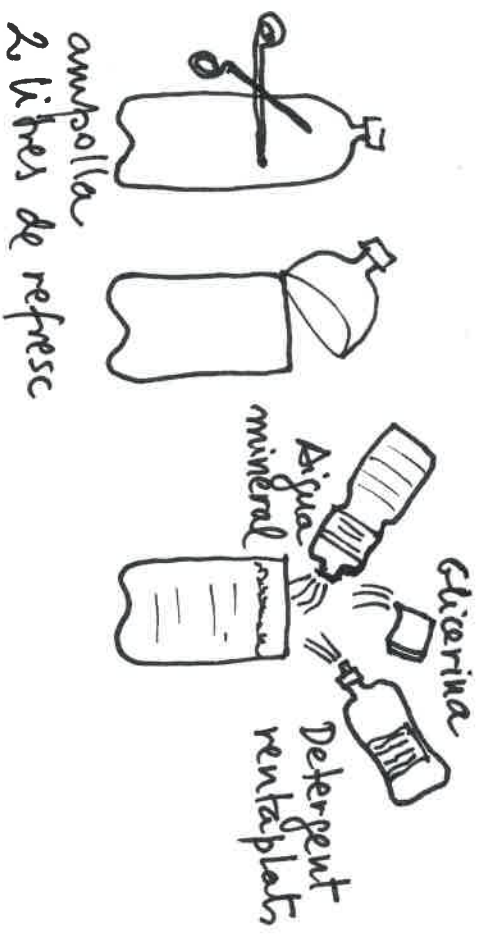

Dosis	
100	d'aigua mineral
7	detergent (Fairy)
5	glicerina

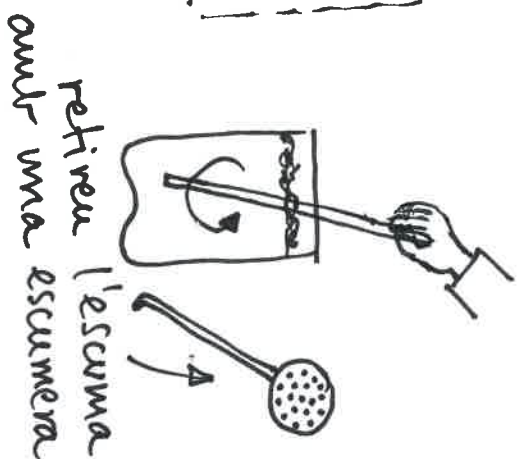

Per fer bombolles tubs i arrolles

TUBS

- canya corrent o de bambú
- el tub de cartó gruixut que trobem al final dels rotlles de paper d'alumini
- Tallant per dalt i per baix ampolles d'aigua mineral petites o grans
- Tubs de qualsevol material

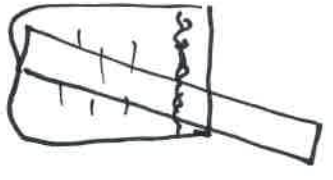

ARROLLES

- a paper filferro tou i gruixut i feu un cercle amb nansa.

Folreu la nansa amb cinta adhesiva i el cercle amb beta o cordill de cotó.



2 varreles o bastons unides amb cordill fent una boga gran.



BOMBOLLES BUFADES AMB TUBS

Abans de fer bombolles feu l'exercici de bufar-ros el palmetell d'una mà suavement comprovant la direcció de la vostra bufada



muller el tubs un sol cop (moltes vegades es fa molta escuma)

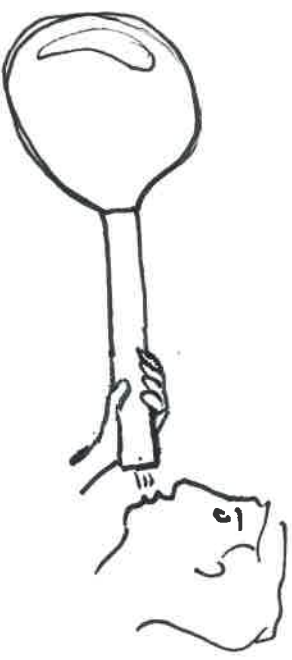
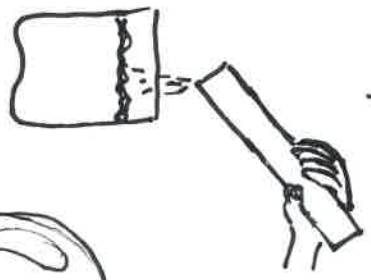

bufar separant el tubs de la boca. Així la bombolla s'inflarà més ràpidament. Mantinguen el tubs horitzontal

Per alliberar la bombolla deixen de bufar i eleuen el tubs cap amunt. Tot seguit renteu, amb les mans o amb un ravo o tros de cartro o cartulina, la bombolla per tal de fer-la enlairar.

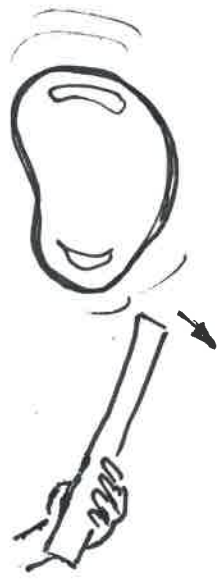
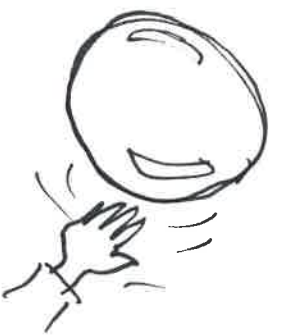

renteu suavement !!

bombolla dins d'una altra

Les bombolles poden xocar o rebotar entre elles

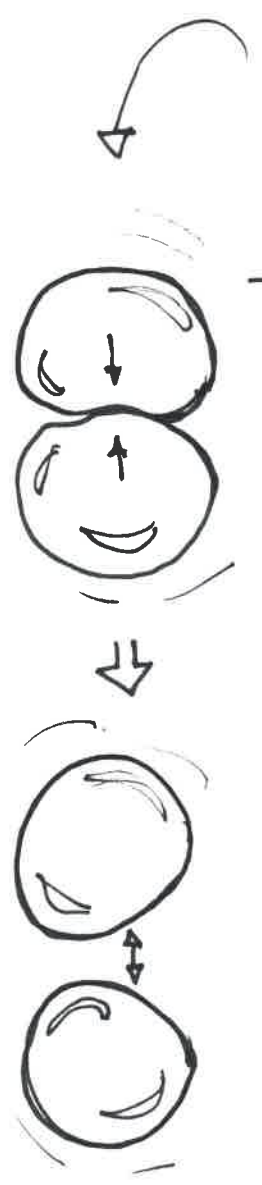

o poden enganxar-se en un pla.



o també poden unir-se en una sola

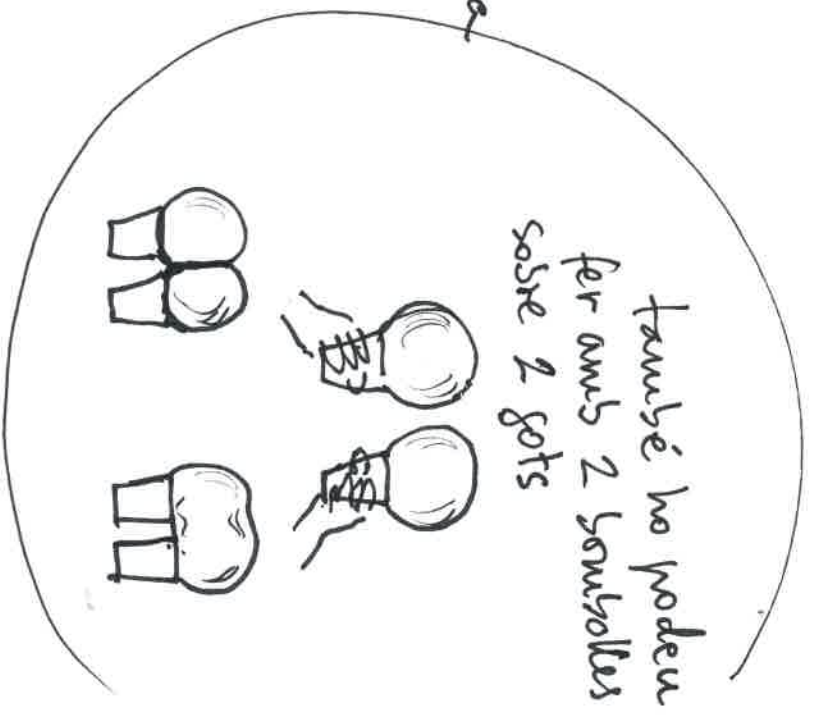
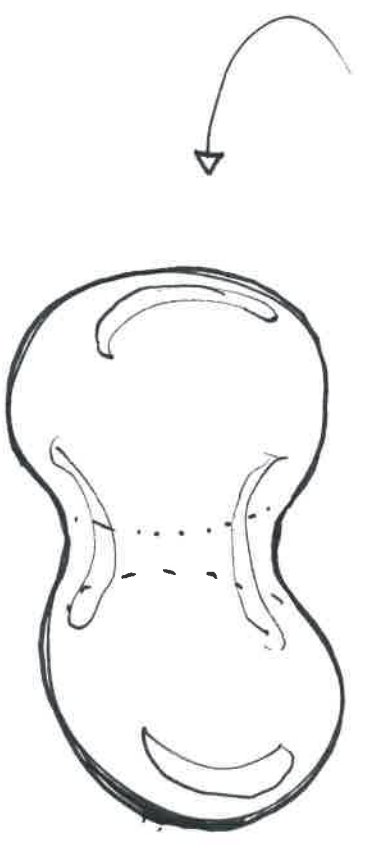

Fer 2 bombolles a l'aire i ventant-les feu que xoquin i observen els 3 casos

La bombolla fa una ombra de colors

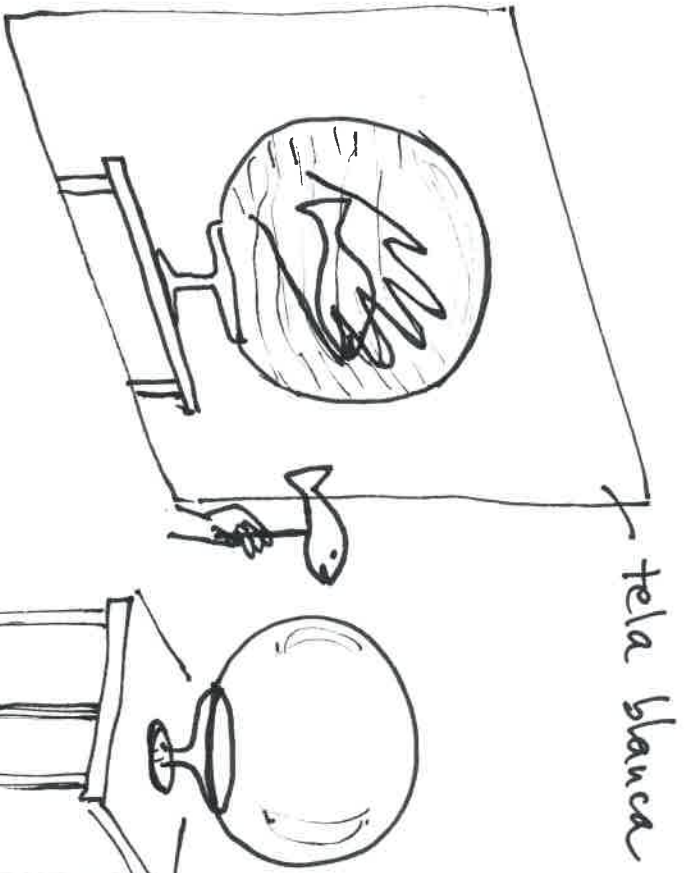

tela blanca

- * OBSERVAR COM VA CANVIANT DE COLORS FINS QUE ESCUATA
- * INTERPOSAR UNA FIGURA ENTRE LA POMBOLLA I LA SEVA OMBRA

* FER OMBRES XINESSES AMB LES MANS



lanterna

Cal moular molt bé la copa o base i per una bombolla al davant

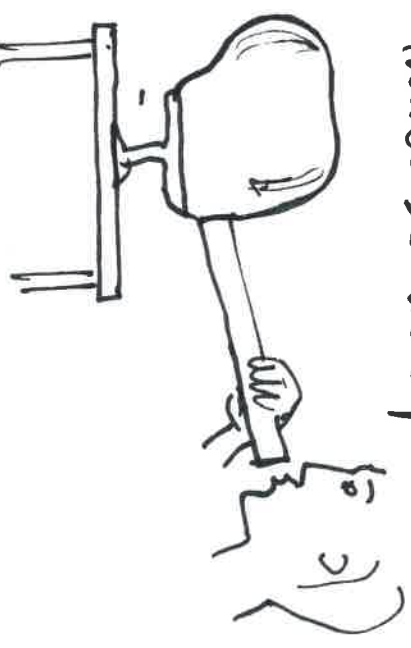

Tocar les bombolles

Si us poseu uns guants de llana podreu aconseguir com les bombolles hi toquen.

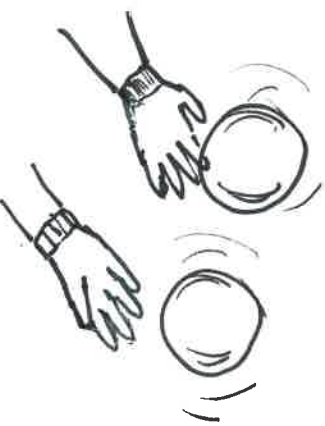

For de malabars



Bombolla al dit



Fer-li pessigolles



Les bombolles s'agranen donant de cabells arrissats

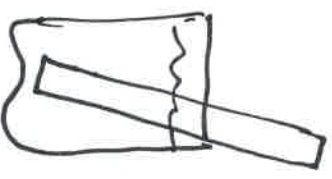

agruetes bombolles han de ser d'un volum com una taronja o més petites i s'han de fer amb un tub de poc diàmetre (2cm o 3cm Ø)

Les bombolles també reben i toquen sobre moquetes, catifes, jerséis de llana o cotó.

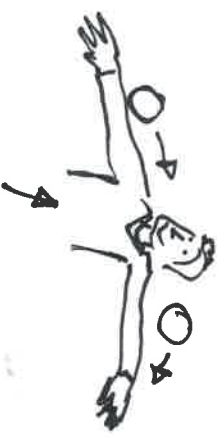

GRANS BOMBOLLES AMB ARGOLLES

Llargolla cal sucera-la en un plat amb líquid sabonós (plates de sota)
ajem:
als tests

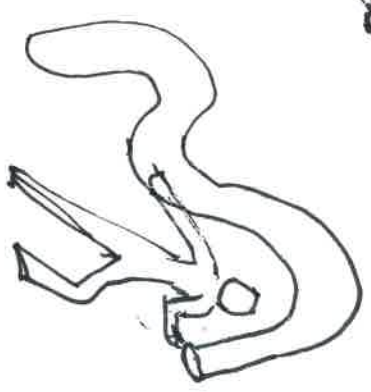
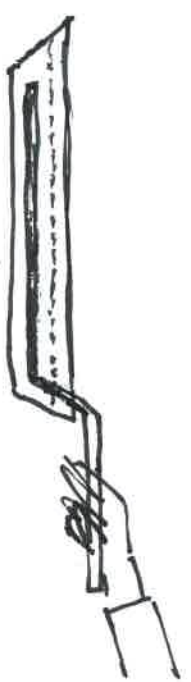
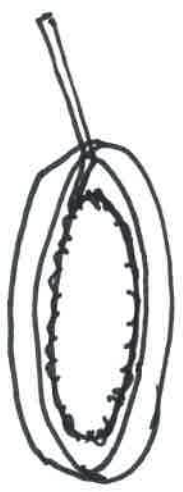

Joc obert a l'inventiva i l'experimentació

En grup: Un març folrat de plàstic resistent damunt d'una taula amb líquid sabonós

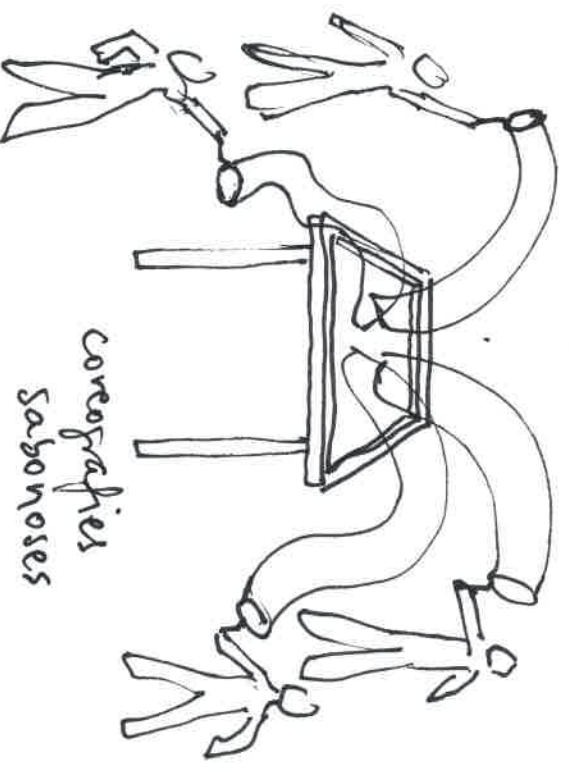

coreografies
sabonoses

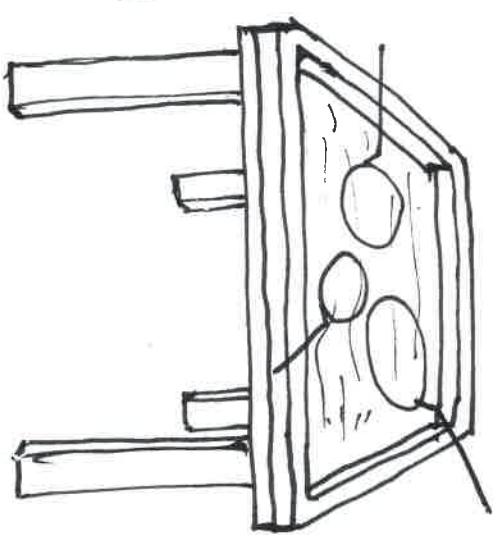

≠ 5cm
(màxim)

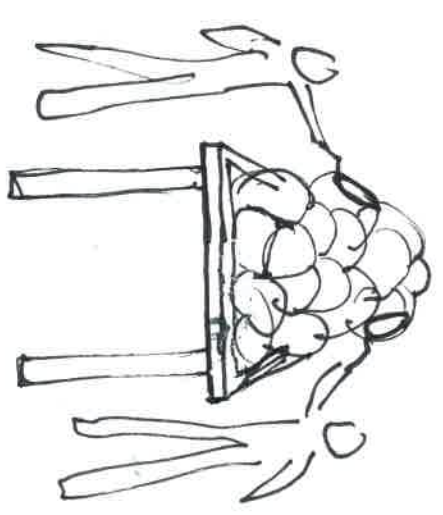

castell de bombolles

Fer bombolles grans damunt una taula (7)

- Cal mullar bé la superfície de la taula
- El tub per bufar-les cal que sigui llarg i de diàmetre 5 cm \varnothing com a mínim.
- Cal mullar bé el tub al recipient amb sabó bombolles concèntriques.

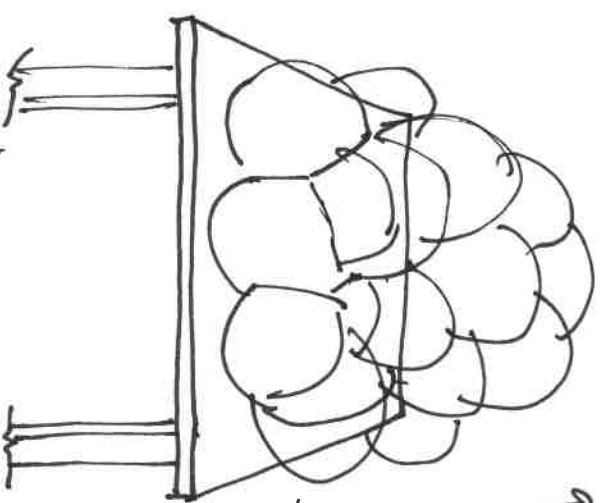
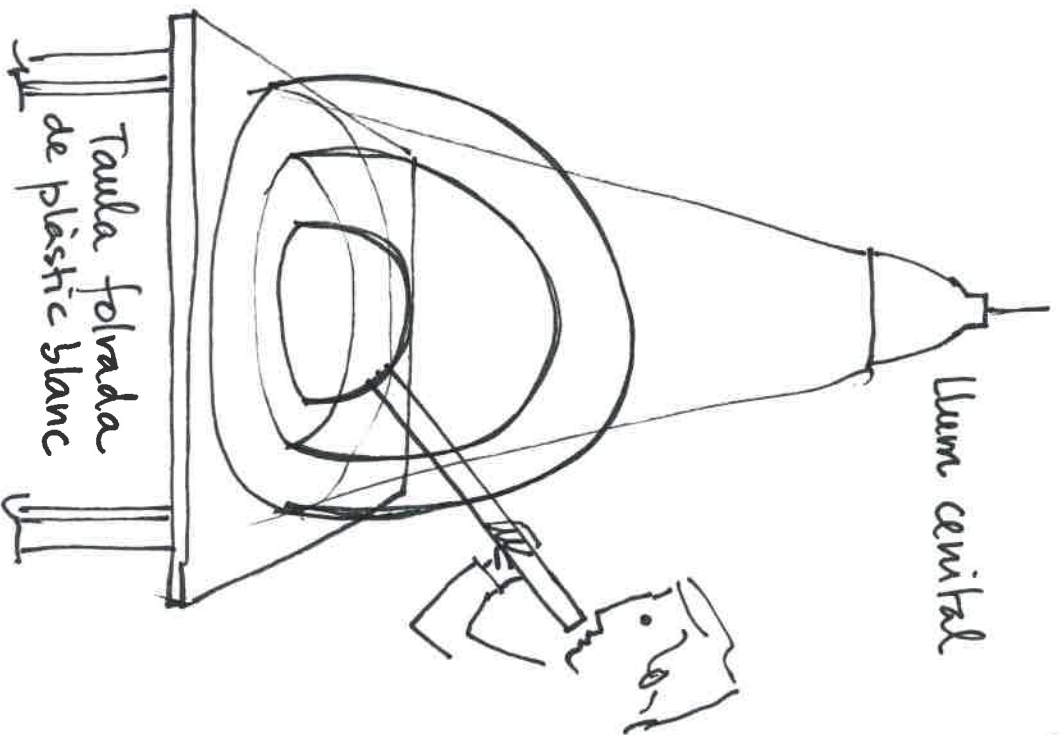

- La llum cenital cal que sigui prou potent per tal de observar bé els colors que descomposen les bombolles.

→ Observar els prismes que es fan entre bombolles.

- Bufar suauement les bombolles i observar com es mouen els colors irisats.

- Observació dels colors irisats de les bombolles
- Fer bombolles concèntriques
- Fer moltes bombolles enganxades

BOMBOLLES A L'EXTERIOR

En un dia de vent fer bombolles grans i allargades.

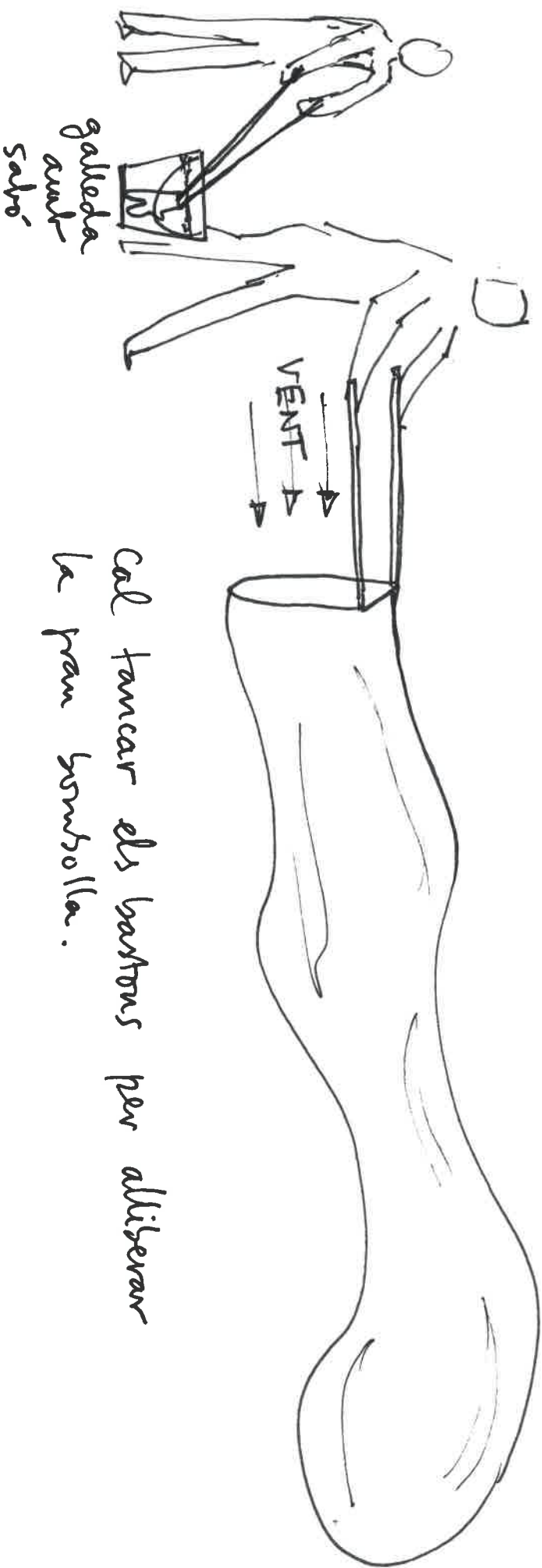

Cal tancar els bastons per alliberar la gran bombolla.

Cadaquí trobarà una manera molt personal de fer bombolles. Experimenteu i gaudiu de fer-les. Observen-les en calma. COMPARTIU la seva bellesa amb els companys i poseu-vo d'acord en fer-ne tots plegats i no deixeu de dir: Oh! Oh! Ooooh!!

Que les bombolles us acompanyin sempre. *Per Bon*

